

IT SCHEDA PER SELETTORI A TASTIERA

COMPONENTI SCHEDA

1. Pulsante di memorizzazione
2. LED di segnalazione
3. Dip-switch per selezione funzioni
4. Morsettiere per collegamenti

INSTALLAZIONE

La scheda può essere messa all'interno del quadro CAME **A** oppure, all'esterno in un'apposita scatola **B**.

COLLEGAMENTO ELETTRICO

- Effettuare i collegamenti come da schema **C**:

- Scheda **1**;
 - Alimentazione 12/24 V **2**;
 - Morsetti tastiera S5000 **3**;
 - Morsetti tastiera S6000/7000 **4**;
 - Uscita contatti N.O.: portata max. 5 A-24 V **5**;
- per la funzione "SOLO APRE" collegare i morsetti C e N.O. della scheda ai morsetti 2-3 del quadro comando; invece per la funzione "APRE-CHIUDE-INVERSIONE" collegare i morsetti C e N.O. della scheda ai morsetti 2-7 del quadro comando.
- N.B. In caso di alimentazione DC della scheda, rispettare la polarità + e -.
- È possibile collegare in parallelo fino a cinque selettori **H**.

CODIFICA

Dopo il collegamento elettrico:

- digitare il codice desiderato sulla tastiera senza intervalli superiori a 10 secondi tra una cifra e l'altra (in caso contrario l'operazione di codifica si annulla e va ripetuta);
- premere il tasto "E" sulla tastiera;
- memorizzare il codice relativo all'uscita OUT1 premendo il pulsante CH1 **6**;
- ripetere la procedura per l'uscita OUT2 utilizzando un codice diverso, e memorizzare premendo il pulsante CH2 **7**;

FUNZIONAMENTO

-Digitare il codice memorizzato (sono consentiti fino a max. 5 errori di codifica, poi la scheda si disattiva per circa 1 minuto);

-Premere il tasto E sulla tastiera **D**.

N.B.: con funzionamento monostabile, tenere premuto il pulsante E per il tempo desiderato (azione mantenuta).

SELEZIONE FUNZIONI

Settare il dip-switch per ottenere le seguenti funzioni su OUT1:

- MONOSTABILE **E**;
- BISTABILE **F**;
- IMPULSO un secondo **G**;

Sull'uscita OUT2 si ha sempre un impulso di 1 secondo.

EN KEYPAD SELECTOR-SWITCH CARD

CARD COMPONENTS

1. Memorise button
2. LED signal light
3. DIP-switch for selecting functions
4. Connection terminals

INSTALLATION

The card can be placed either inside the CAME panel **A** or outside of it, in a suitable box **B**.

ELECTRICAL CONNECTIONS

- Make all connections as shown in the diagram **C**:

- Card **1**;
 - Power supply 12/24 V **2**;
 - S5000 keypad terminals **3**;
 - S6000/S7000 keypad terminals **4**;
 - N.O. contacts output: Max power rating 5 A-24 V **5**;
- for the "OPEN ONLY" function connect terminals C and N.O. of the card to terminals 2-3 of the control panel; whereas for the "OPEN-CLOSE-INVERT" function, connect terminals C and N.O. of the card to terminals 2-7 of the control panel.
- N.B. In case the card is powered by DC current respect the + / - polarities.
- You can connect up to 5 selector-switches in parallel mode **H**.

MEMORISING CODES

After making the electrical connections:

- key-in the code you wish on the keypad; make sure your intervals do not exceed 10 seconds between one key stroke and the next (otherwise you will have to repeat the code memorising procedure);
- press Key E on the keypad;
- memorise the code relative to the OUT1 output, by pressing the memorise button **6**;
- repeat the procedure for OUT2 using a different code. Memorise using the CH2 button **7**;

OPERATION

- Key-in the memorised code; up to 5 code memorisation errors are allowed, then the card deactivates for about 1 minute);

- press Key E on the keypad **D**.

N.B.: When working in the monostable mode, keep button E pressed for the desired amount of time (maintained action).

SELECTING FUNCTIONS

Set the dip-switches to obtain the following function on OUT1:

- MONOSTABLE **E**;
- BI-STABLE **F**;
- ONE-SECOND IMPULSE **G**;

Output OUT2 always has a one-second impulse.

FR CARTE POUR SÉLECTEURS A CLAVIER

COMPOSANTS CARTE

1. Touche de mémorisation
2. Leds de signalisation
3. Commutateur DIP pour sélection fonctions
4. Bornier pour branchements

INSTALLATION

La carte peut être mise à l'intérieur de l'armoire CAME **A** ou bien à l'extérieur dans une boîte spécifique **B**.

BRANCHEMENT ÉLECTRIQUE

- Réaliser les branchements comme indiqué dans le schéma **C**:

- Carte **1**;
 - Alimentation 12/24 V **2**;
 - Bornier clavier S5000 **3**;
 - Bornier clavier S6000/S7000 **4**;
 - Sortie contacts N.O.: débit maximal 5A-24V **5**;
- Pour la fonction « SEULEMENT OUVRIR » brancher les bornes C et N.O. de la carte sur les bornes 2-3 de l'armoire de commande ; par contre pour la fonction « OUVRIR-FERMER-INVERSION » brancher les bornes C et N.O. de la carte sur les bornes 2-7 de l'armoire de commande.
- N.B. En cas d'alimentation en C.C. de la carte, respecter la polarité +/-.
- Il est possible de brancher en parallèle jusqu'à 5 sélecteurs **H**.

CODIFIER

Après le branchement électrique :

- taper le code désiré sur le clavier sans faire d'intervalles dépassant 10 secondes entre deux chiffres (autrement l'opération de codification serait annulée et devrait être répétée);
- appuyer sur la touche E sur le clavier ;
- mémoriser le code concernant la sortie OUT1 en appuyant sur la touche CH1 **6**;
- répéter la procédure pour la sortie OUT2 en utilisant un code différent, et mémoriser en appuyant sur la touche CH2 **7**;

FONCTIONNEMENT

- Taper le code mémorisé (il est possible de faire un maximum de 5 erreurs de codification, ensuite la carte est désactivée pendant environ 1 minute) ;

- Appuyer sur la touche E sur le clavier **D**.

N.B. : avec un fonctionnement monostable, maintenir la touche E appuyée pendant la durée voulue (action maintenue).

SÉLECTIONS FONCTIONS

Régler les commutateurs DIP pour obtenir les fonctions suivantes sur OUT1 :

- MONOSTABILE **E**;
- BISTABILE **F**;
- IMPULSION une seconde **G**;

Sur la sortie OUT2, on a toujours une impulsion de 1 seconde.

DATI TECNICI	SCHEDA	
	ALIMENTAZIONE	ASSORBIMENTO
	24 V AC	70 mA max (relè ON)
	12 V AC	2.0 mA max (relè ON)
	24 V DC	60 mA max (relè ON)
	12 V DC	60 mA max (relè ON)
	Classe di isolamento III	

Dichiarazione CE - Came Cancelli Automatici S.p.A. dichiara che questo dispositivo è conforme ai requisiti essenziali e alle altre disposizioni pertinenti stabilite dalla direttiva 2004/108/CE.

Codice di riferimento per richiedere una copia conforme all'originale: DDC E D006.

Dismissione e smaltimento - Prima di procedere è sempre opportuno verificare le normative specifiche vigenti nel luogo d'installazione. I componenti dell'imballo (cartone, plastico, etc.) sono assimilabili ai rifiuti solidi urbani e possono essere smaltiti senza alcuna difficoltà, semplicemente effettuando la raccolta differenziata per il riciclaggio. Altri componenti (schede elettroniche, batterie dei trasmettitori, etc.) possono invece contenere sostanze inquinanti. Vanno quindi rimossi e consegnati a ditte autorizzate al recupero e allo smaltimento degli stessi.

NON DISPERDERE NELL'AMBIENTE!

I dati e le informazioni indicate in questo manuale sono da ritenersi suscettibili di modifica in qualsiasi momento e senza obbligo di preavviso.

TECHNICAL DATA	CARD	
	POWER SUPPLY	POWER DRAW
	24 V AC	70 mA max (relay ON)
	12 V AC	2.0 mA max (relay ON)
	24 V DC	60 mA max (relay ON)
	12 V DC	60 mA max (relay ON)
	Insulation class III	

DECLARATION CE - Came Cancelli Automatici S.p.A. declares that this device is compliant with the essential requirements and other pertinent measures established by directive 2006/95/CE 2004/108/CE.

Reference code to request an original copy: DDC E D006.

Dismantling and disposal - Before dismantling and disposing always do the following: check the applicable laws specific to your jurisdiction. The components of the packaging (i.e. cardboard, plastic, etc.) are solid urban waste and may be disposed of without much trouble, simply by separating them for recycling. Other components (i.e. control boards, transmitter batteries, etc.) may contain hazardous substances. These must therefore be handed over to the specially authorised disposal firms. **DO NOT DISPOSE OF IN NATURE!**

The data and information in this manual may be changed at any time and without prior notice.

DONNÉES TECHNIQUES	CARTE	
	ALIMENTATION	ABSORPTION
	24 V CA	70 mA max (relais ON)
	12 V CA	2.0 mA max (relais ON)
	24 V CC	60 mA max (relais ON)
	12 V CC	60 mA max (relais ON)
	Classe d'isolation III	

Déclaration CE - Came Cancelli Automatici S.p.A. déclare que ce dispositif est conforme aux conditions essentielles et autres dispositions pertinentes établies par la directive 2004/108/CE.

Code de référence pour demander une copie conforme à l'original : DDC E D006.

Élimination et mise au rebut - Avant d'effectuer ces opérations il est toujours recommandé de vérifier les normes spécifiques en vigueur sur le lieu d'installation. Les composants de l'emballage (carton, plastiques, etc.) sont assimilables aux déchets urbains solides et peuvent être éliminés sans aucune difficulté, simplement en procédant au recueil différencié pour le recyclage. D'autres composants (cartes électroniques, batteries des émetteurs, etc.) peuvent par contre contenir des substances polluantes. Il faut donc les désinstaller et les remettre aux entreprises ayant les autorisations nécessaires pour la récupération et l'élimination de ceux-ci. **NE PAS ÉLIMINER DANS L'ENVIRONNEMENT !**

Les données et les informations contenues dans ce manuel sont susceptibles de subir des modifications à tout moment et sans aucune obligation d'avertir à l'avance.

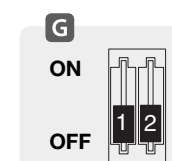
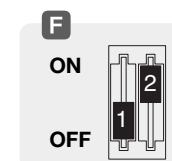
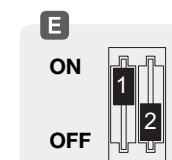
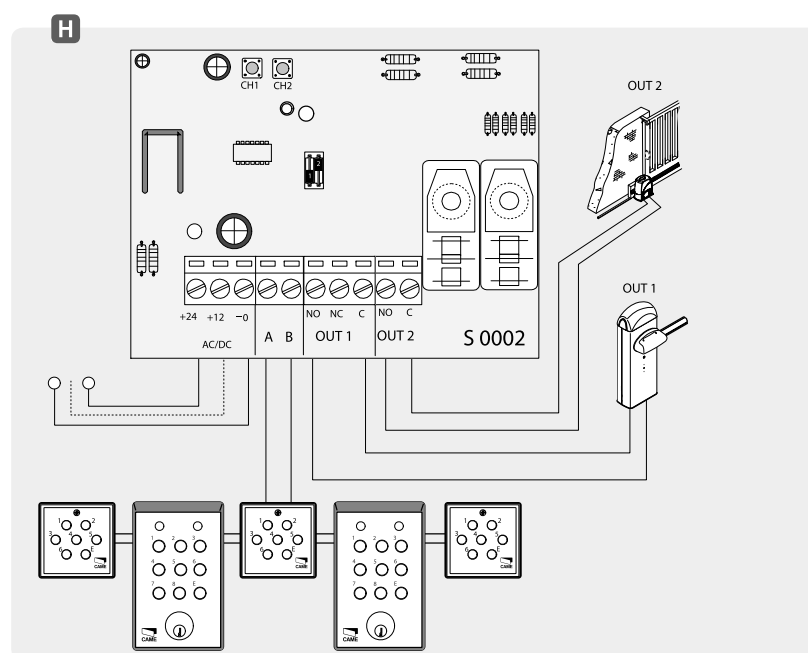
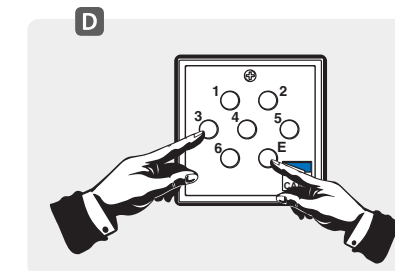
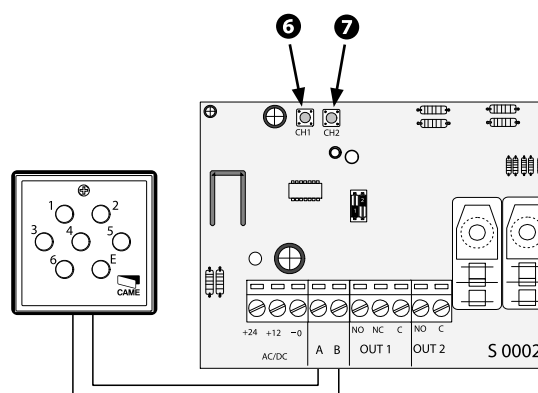
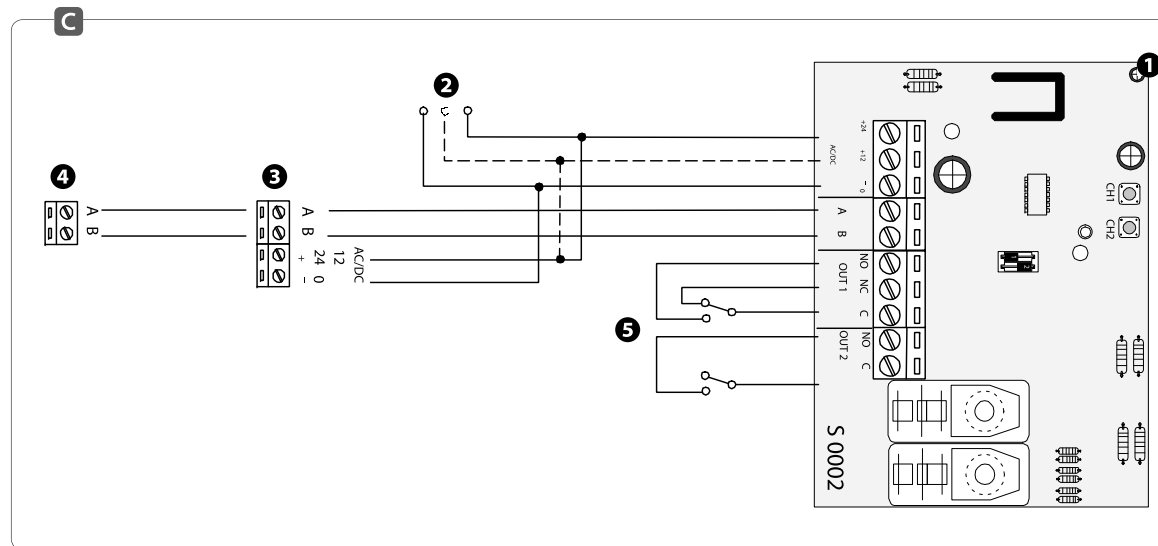
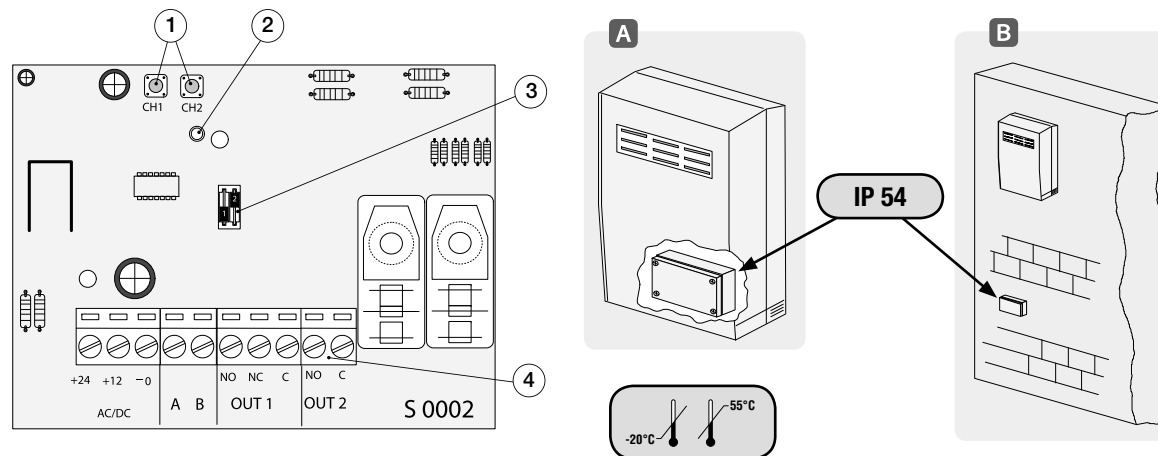

S0002



IT Italiano

EN English

FR Français

DE Deutsch

ES Español

NL Nederlands

PT Portugues

PL Polski

RU Русский

www.came.com

CAMEGROUP

<div>DE</div> <p>PLATINE FÜR CODESCHLÖSSER</p>
<p>BESTANDTEILE DER PLATINE</p> <ol style="list-style-type: none">Speichertaster Anzeige-LED Dip-Switch für Funktionswahl Anschlussklemmenleiste

MONTAGE

Die Platine kann innerhalb der Schalttafel von CAME **A** bzw, außerhalb davon, in einer entsprechenden Schachtel untergebracht werden **B**.

ELEKTRISCHE ANSCHLÜSSE

- Wie auf dem Schaltplan angegeben, anschließen **C**:

- Platine **1**;
- Versorgungsspannung 12/24 V **2**;
- Klemmleiste für Codeschloss S5000 **3**;
- Klemmleiste für Codeschloss S6000/S7000 **4**;
- Ausgang N.O.-Kontakte: max. Strombelastbarkeit 5 A-24 V **5**;

- für die Funktion "NUR AUF" die C- und N.O.-Klemmen der Platine an die Klemmen 2-3 der Schalttafel anschließen; für die Funktion "AUF-ZU-REVERSIEREN" die C- und N.O.-Klemmen der Platine an die Klemmen 2-7der Schalttafel anschließen.
N.B. Im Fall der Versorgung mit Gleichstrom der Platine, die Polarität + und - beachten.

Es ist möglich bis zu fünf Codeschlösser parallel anzuschließen **H**.

<div>ES</div> <p>TARJETA PARA SELECTORES DE TECLADO</p>
<p>COMPONENTES TARJETA</p> <ol style="list-style-type: none">Pulsador de memorización LED de señalización Dip-switch para selección funciones Caja de bornes para conexiones
<p>INSTALACIÓN</p>

La tarjeta puede ser incorporada dentro del cuadro CAME **A** o puesta en la parte exterior, dentro de una caja **B**.

CONEXIÓN ELÉCTRICA

- Realizar las conexiones como se indica en el esquema **C**:

- Tarjeta **1**;
- Alimentación 12/24 V **2**;
- Caja de bornes teclado S5000 **3**;
- Caja de bornes teclado S6000/S7000 **4**;
- Salida contactos N.A.: capacidad máx. 5 A-24 V **5**;

- para la función "SÓLO ABRE" conectar los bornes C y N.A. de la tarjeta a los bornes 2-3 del cuadro de mando; en cambio para la función "ABRE-CIERRA-INVERSIÓN" conectar los bornes C y N.A. de la tarjeta a los bornes 2-7 del cuadro de mando.

NOTA: En caso de alimentación DC de la tarjeta, respetar la polaridad + e -.

Es posible conectar en paralelo hasta cinco selectores **H**.

<div>NL</div> <p>PRINTKAART VOOR SCHAKELTOETSENBORDEN</p>
<p>COMPONENTEN</p> <ol style="list-style-type: none">Opslagtoets Controlelampje Dipswitches voor de functies Aansluitklemmen
<p>INSTALLATIE</p>

De printkaart kan in de stuurkast van CAME worden gemonteerd **A** of buiten in een eigen doos **B**.

AANSLUITEN OP HET LICHTNET

- Maak de aansluitingen volgens het schema **C**.

- Printkaart **1**;
- Aansluitstroom 12/24 V **2**;
- Aansluitklemmen toetsenbord S5000 **3**;
- Aansluitklemmen toetsenbord S6000/S7000 **4**;
- Uitgang N.O.-contacten: max. vermogen 5 A-24 V **5**;

- voor de functie "ALLEEN OPENEN" verbindt u de klemmen C en N.O. van de printkaart met de klemmen 2-3 in de stuurkast.
Voor de functie "OPENEN-SLUITEN-OMKEREN" verbindt u de klemmen C en N.O. van de kaart met de klemmen 2-7 in de stuurkast.

Opm.: Als de printkaart met DC moet werken, let u op de polen + en -.

U kunt tot 5 bedieningen parallel schakelen **H**.

119RS43 - ver. **2.0** - 02/2011

<div>CODIERUNG</div>
<p>Nach erfolgtem elektrischem Anschluss:</p> <p>A) den gewünschten Code auf dem Codeschloss eingeben, dabei müssen die Pausen zwischen den Ziffern unter 10 Sek. betragen (andernfalls wird die Codierung annulliert und muss wiederholt werden);</p> <p>B) den Taster E auf dem Codeschloss drücken;</p> <p>C) den den Ausgang OUT1 betreffenden Code durch Druck auf den Taster CH1 einspeichern 6;</p> <p>D) die Prozedur für den Ausgang OUT2 mit einem anderen Code wiederholen und durch Druck auf den Taster CH2 einspeichern 7;</p>

FUNKTIONSWEISE

- Den eingespeicherten Codeeingeben (es sind max. 5 falsche Codeeingaben erlaubt, danach wird die Platine für ca. 1 Minute deaktiviert);
- Den Taster E auf dem Codeschloss drücken **D**.
N.B.: bei monostabiler Funktionsweise, den Taster E für die gewünschte Dauer gedrückt halten (Totmannbetrieb).

FUNKTIONSWAHL

Dip-Switch setzen, um die folgenden Funktionen auf OUT1 zu erhalten:

- MONOSTABIL **E**;
- BISTABIL **F**;
- IMPULS eine Sekunde **G**;

Auf dem Ausgang OUT2 nur 1 Sek. dauernde Impulse.

<div>CODIFICACIÓN</div>
<p>Después de la conexión eléctrica:</p> <p>A) digitar el código deseado en el teclado sin intervalos superiores de 10 segundos entre una cifra y la otra (de lo contrario la operación de codificación se anula y es necesario repetirla);</p> <p>B) apretar la tecla E en el teclado;</p> <p>C) memorizar el código relativo a la salida OUT1 apretando el pulsador CH1 6;</p> <p>D) repetir el procedimiento para la salida OUT2 utilizando un código diferente y memorizar apretando el pulsador CH2 7;</p>

FUNCIONAMIENTO

-Digitar el código memorizado (están permitidos hasta un máx. de 5 errores de codificación, después la tarjeta se desactiva aprox. 1 minuto);
-Apretar la tecla E en el teclado **D**.
NOTA: con funcionamiento monoestable, tener apretado el pulsador E el tiempo deseado (acción mantenida).

SELECCIÓN FUNCIONES

Configurar el dip-switch para obtener las siguientes funciones en OUT1:

- MONOESTABLE **E**;
- BIESTABLE **F**;
- IMPULSO un segundo **G**;

En la salida OUT2 se tiene siempre un impulso de 1 segundo.

<div>CODE OPSLAAN</div>
<p>Maak de elektrische aansluiting.</p> <p>A) tik de gewenste code in op het toetsenbord. Laat nooit meer dan 10 seconden tussen twee opeenvolgende cijfers (doet u dit wel dan wordt de procedure onderbroken en herhaalt u deze);</p> <p>B) druk op de toets E op het toetsenbord;</p> <p>C) sla de code voor de uitgang OUT1 op met de toets CH1 6;</p> <p>D) herhaal de procedure voor de uitgang OUT2 met een andere code en sla op met de toets CH2 7;</p>

BEDIENING

-Tik de opgeslagen toets (maximum 5 fouten toegestaan waarna de printkaart ongeveer 1 minuut lang niet werkt);
-Druk op de toets E op het toetsenbord **D**.
Opm.: voor een monostabiele schakelmethode houd u de toets E net zolang ingedrukt als nodig is (continue bediening).

BEDIENING

-Tik de opgeslagen toets (maximum 5 fouten toegestaan waarna de printkaart ongeveer 1 minuut lang niet werkt);
-Druk op de toets E op het toetsenbord **D**.
Opm.: voor een monostabiele schakelmethode houd u de toets E net zolang ingedrukt als nodig is (continue bediening).

FUNCTIES KIEZEN

Zet de dip-switch voor de volgende functies op OUT1:

- MONOSTABIL **E**;
- BISTABIEL **F**;
- IMPULS een seconde **G**;

De uitgang OUT2 werkt altijd met een impuls van 1 seconde.

<div>PLATINE</div>	
<p>STROMVERSORGUNG</p>	<p>STROMAUFNAHME</p>
<p>24 V AC</p>	<p>max. 70 mA (Relais ON)</p>
<p>12 V AC</p>	<p>max. 2.0 mA (Relais ON)</p>
<p>24 V DC</p>	<p>max. 60 mA (Relais ON)</p>
<p>12 V DC</p>	<p>max. 60 mA (Relais ON)</p>
<p>Isolierklasse</p>	<p>III</p>

Herstellereklärung
CE - Die Came Cancelli Automatici S.p.A. bestätigt, dass dieses Gerät den grundlegenden Anforderungen und entsprechendenBestimmungen der Richtlinie2004/108/EGentspricht..

Artikel-Nr. um eine dem Original entsprechende Kopie anzufordern: DDC E D006.

Abbau und Entsorgung -Vor der Entsorgung ist es empfehlenswert, sich über die am Installationsort geltenden Vorschriften zu informieren. Die Bestandteile der Verpackung (Pappe, Kunststoff usw.) können getrennt gesammelt mit dem normalen Hausmüll entsorgt werden. Weitere Bestandteile (Platinen, Handsenderbatterien usw.) können Schadstoffe enthalten. Sie müssen dementsprechend entfernt und in zugelassenen Fachbetrieben entsorgt werden.
NICHT IN DIE UMWELT GELANGEN LASSEN!

Die in dieser Anleitung angegebenen Daten und Informationen können jederzeit, ohne Vorankündigung abgeändert werden.

<div>TARJETA</div>	
<p>ALIMENTACIÓN</p>	<p>ABSORCIÓN</p>
<p>24 V AC</p>	<p>70 mA máx (relé ON)</p>
<p>12 V AC</p>	<p>2.0 mA máx (relé ON)</p>
<p>24 V DC</p>	<p>60 mA máx (relé ON)</p>
<p>12 V DC</p>	<p>60 mA máx (relé ON)</p>
<p>Clase de aislamiento</p>	<p>III</p>

<div>DATOS TÉCNICOS</div>	
<p>ALIMENTACIÓN</p>	<p>ABSORCIÓN</p>
<p>24 V AC</p>	<p>70 mA máx (relé ON)</p>
<p>12 V AC</p>	<p>2.0 mA máx (relé ON)</p>
<p>24 V DC</p>	<p>60 mA máx (relé ON)</p>
<p>12 V DC</p>	<p>60 mA máx (relé ON)</p>
<p>Clase de aislamiento</p>	<p>III</p>

Declaración CE - Came Cancelli Automatici S.p.A. declara que este dispositivo cumple con los requisitos esenciales y con las demás disposiciones pertinentes establecidas por la directiva 2004/108/CE.

Código de referencia para pedir una copia de conformidad con el documento original: DDC E D006.

Desguace y eliminación - Antes de operar es siempre conveniente verificar las normativas específicas vigentes en el lugar donde se efectuará la instalación.

Los componentes del embalaje (cartón, plástico, etc.) son asimilables a los deshechos sólidos urbanos y pueden eliminarse sin dificultad efectuando la recogida diferenciada para el sucesivo reciclaje de dichos materiales. Otros componentes (tarjetas electrónicas, baterías de emisores, etc.) podrían contener sustancias que contaminan. Se deben quitar de los equipos y entregar a las empresas autorizadas para la recuperación y la eliminación de los mismos.

¡NO DISEMINAR EN EL MEDIO AMBIENTE!

Los datos y las informaciones contenidas en este manual pueden ser modificados en cualquier momento sin obligación de preaviso.

<div>PRINTKAART</div>	
<p>AANSLUITSTROOM</p>	<p>STROOM</p>
<p>24 V AC</p>	<p>70 mA max (relais ON)</p>
<p>12 V AC</p>	<p>2.0 mA max (relais ON)</p>
<p>24 V DC</p>	<p>60 mA max (relais ON)</p>
<p>12 V DC</p>	<p>60 mA max (relais ON)</p>
<p>Isolatieklasse</p>	<p>III</p>

Verklaring CE - Came Cancelli Automatici S.p.a. verklaart hierbij dat de apparatuur voldoet aan de essentiële vereisten en andere terzake doende voorschriften van de richtlijn 2004/108/CE.

Bestelnnummer om een nieuwe kopie van de handleiding te bestellen: DDC EN D006.

Ontmantelen en slopen - Voordat u dit doet , dient u altijd de voorschriften terzake te controleren die gelden in het land van installatie.
Verpakkingsafval zoals karton, plastic enzovoort, wordt ingedeeld als normaal huisafval en kan zonder problemen worden verzameld en verdeeld voor afvalrecyclage.

Andere componenten zoals printkaarten, de batterijen van zenders enzovoort., kunnen schadelijke stoffen bevatten. Lever deze in bij erkende afvalbedrijven voor beheer van schadelijk afval.

VERVUII HET MILIEU NIET MET AFVAL!

De gegevens en informatie die in deze handleiding staan, kunnen op elk ogenblik en zonder verplichting tot waarschuwing vooraf worden gewijzigd.

<div>PLACA PARA SELECTORES DE TECLADO</div>
<p>COMPONENTES DA PLACA</p> <ol style="list-style-type: none">Botão de memorização LED de sinalização Dip-switch para selecção de funções Terminals para ligações

INSTALAÇÃO

A placa pode ser colocada na parte interna do quadro CAME **A** ou fora, em uma caixa apropriada **B**.

LIGAÇÃO ELÉCTRICA

- Efectue as ligações de acordo com o esquema **C**:

- Placa **1**;
- Alimentação 12/24 V **2**;
- Terminal de teclado S5000 **3**;
- Terminal de teclado S6000/S7000 **4**;
- Saída de contactos N.O.: capacidade máx. 5 A-24 V **5**;

- para a função "ABRE SOMENTE" ligue os terminais C e N.O. da placa aos terminais 2-3 do quadro de comando; enquanto que para a função "ABRE-FECHA-INVERSÃO" ligue os terminais C e N.O. da placa aos terminais 2-7 do quadro de comando.

Nota: Em caso de alimentação DC da placa, respeite as polaridades + e -.

É possível ligar em paralelo até cinco selectores **H**.

<div>PL</div> <p>DWUKANAŁOWA KARTA STERUJĄCA DO KLAWIATUR KODOWYCH</p>
<p>ELEMENTY KARTY</p> <ol style="list-style-type: none">Przyciski pamięci Dioda LED sygnalizacyjna Przełącznik Dip-switch do wyboru funkcji Kostki połączeniowe
<p>INSTALACJA</p>

Karta może być zainstalowana wewnątrz centrali sterującej CAME **A** lub poza centralą, w specjalnej obudowie **B**.

PODŁĄCZENIA ELEKTRYCZNE

- Wykonać połączenia zgodnie ze schematem **C**:

- Karta sterująca **1**;
- Zasilanie 12/24 V **2**;
- Karta klawiatury S5000 **3**;
- Karta klawiatury S6000/S7000 **4**;
- Wyjście zacisków N.O.: obciążalność styku 5 A-24 V **5**;

- celem aktywacji funkcji "TYLKO OTWIERANIE" podłączyć zaciski C i N.O. na karcie do zacisków 2-3 centrali sterującej; natomiast dla aktywacji funkcji "OTWIERANIE-ZAMYKANIE-ODWRÓCENIE KIERUNKU" podłączyć zaciski C i N.O. karty do zacisków 2-7 centrali sterującej.

N.B. W przypadku zasilania DC karty sterującej, należy zachować prawidłową biegunowość+ / -.

Można podłączyć szeregowo aż do 5 klawiatur **H**.

<div>RU</div> <p>БЛОК ЭЛЕКТРОНИКИ ДЛЯ КОДОНАБОРНЫХ КЛАВИАТУР</p>
<p>ОСНОВНЫЕ КОМПОНЕНТЫ</p> <ol style="list-style-type: none">Кнопки запоминания кода Светодиодный индикатор Dip-переключатель выбора режимов работы Колодка подключений
<p>МОНТАЖ</p>

Установите блок электроники в корпус блока управления CAME **A** или, если это невозможно, в другом защищенном от посторонних воздействий месте **B**.

ЭЛЕКТРИЧЕСКИЕ ПОДКЛЮЧЕНИЯ

- Подключите устройство, как показано на рисунке **C**:

- Плата блока электроники **1**;
- Электропитание ~/= 12/24 **2**;
- Клеммная колодка клавиатуры S5000 **3**;
- Клеммная колодка клавиатуры S6000/S7000 **4**;
- Контакты (Н.О./Н.З.): макс. нагрузка — 5 А, 24 В **5**;

- для выполнения функции "Только открыть" при наборе кода подключите контакты С и N.O. к контактам 2-3 блока управления CAME; для выполнения функции "Открыть-Закрыть" подключите контакты С и N.O. к контактам 2-7 блока управления.
Важное примечание: если блок электроники питается постоянным напряжением, необходимо соблюдать полярность подключения.

Параллельно можно подключить до 5 кодонаборных клавиатур **H**.

CODIFICAÇÃO

Depois da ligação eléctrica:

A) digite o código desejado no teclado em intervalos menores do que 10 segundos entre um dígito e outro (caso contrário, a codificação é anulada e deve ser repetida);

B) prema a tecla E no teclado;

C) memorize o código relativo à saída OUT1 a premer o botão CH1 **6**;

D) repita o procedimento para a saída OUT2 utilizando um código diferente e memorize a premer o botão CH2 **7**;

FUNCIONAMENTO

-Digite o código memorizado (são permitidos até no máx. 5 erros de codificação, depois disto, a placa desactiva-se por cerca de 1 minuto);

- Prema a tecla E no teclado **D**

Nota: com funcionamento mono-estável, mantenha o botão E premido pelo tempo desejado (acção conservada)

SELEÇÕES DE FUNÇÕES

Ajuste o dip-switch para obter as seguintes funções em OUT1:

- MONO-ESTÁVEL **E**;
- BI-ESTÁVEL **F**;
- IMPULSO um segundo **G**;

Na saída OUT2 tem-se sempre um impulso de 1 segundo.

<div>KODOWANIE</div>
<p>Pod dokonaniu połączenia elektrycznego:</p> <p>A) wpisać na klawiaturze pożądaný kod, przerwa pomiędzy kolejnymi naciśnięciami na klawiaturę nie może być dłuższa od 10 sekund (w przeciwnym wypadku kodowanie zostanie unieważnione i cała operacja musi być powtórzona);</p> <p>B) nacisnąć na przycisk E na klawiaturze;</p> <p>C) zapamiętać kod związany z wyjściem OUT1 naciskając na przycisk CH1 6;</p> <p>D) powtórzyć procedurę dla wyjścia OUT2 posługując się innym kodem, i zapamiętać przy pomocy przycisku CH2 7;</p>

DZIAŁANIE

-Wpisać zapamiętany kod (maksymalna liczba dozwolonych błędów kodowania wynosi 5, po czym następuje automatyczna dezaktywacja karty na około 1 minutę);
-Nacisnąć przycisk E na klawiaturze **D**.
N.B.: przy funkcjonowaniu w trybie monostabilnym, przytrzymać wciśnięty przycisk E przez pożądaný okres czasu (funkcja TOTMAN).

WYBÓR FUNKCJI

Ustawić przełączniki dip-switch dla uzyskania następujących funkcji na OUT1 :

- MONOSTABILNA **E**;
- BISTABILNA **F**;
- JEDEN IMPULS na sekundę **G**;

Na wyjściu OUT2 pojawia się 1 impuls na sekundę

<div>PROGRAMMIROVANIE BLOKA ELEKTRONIKI</div>
<p>После выполнения электрических подключений:</p> <p>A) Наберите желаемый код с помощью клавиатуры, обращая особое внимание на то, чтобы промежуток времени между нажатиями цифровых кнопок не превышал 10 секунд. В противном случае процедура программирования должна быть выполнена повторно. Нажмите кнопку E на кодонаборной клавиатуре.</p> <p>B) Нажмите кнопку E на кодонаборной клавиатуре.</p> <p>C) Нажмите кнопку CH1 на плате блока электроники для запоминания кода выхода OUT1 6.</p> <p>D) Повторите процедуру программирования кода для выхода OUT2 блока электроники, используя кнопку CH2. Код должен отличаться от кода выхода OUT1 7.</p>

ФУНКЦИОНИРОВАНИЕ

- Наберите код. Если код набран неправильно 5 раз, устройство отключается на одну минуту.

- Нажмите кнопку E на кодонаборной клавиатуре **D**.
Важное примечание: если выход моностабильный, удерживайте кнопку E требуемое время ("Присутствие оператора").

DIP-ПЕРЕКЛЮЧАТЕЛИ ВЫБОРА РЕЖИМОВ РАБОТЫ

С помощью dip-переключателей можно выбрать следующие режимы работы для выхода OUT1 :

- МОНОСТАБИЛЬНЫЙ **E**;
- БИСТАБИЛЬНЫЙ **F**;
- ИМПУЛЬСНЫЙ **G**.

Выход OUT2 всегда работает в импульсном режиме (импульс подается в течение 1 секунды).

<div>PLACA</div>	
<p>ALIMENTAÇÃO</p>	<p>ABSORÇÃO</p>
<p>24 V AC</p>	<p>70 mA máx (relé ON)</p>
<p>12 V AC</p>	<p>2.0 mA máx (relé ON)</p>
<p>24 V DC</p>	<p>60 mA máx (relé ON)</p>
<p>12 V DC</p>	<p>60 mA máx (relé ON)</p>
<p>Classe de isolamento</p>	<p>III</p>

Declaração CE - Came Cancelli Automatici S.p.A. declara que este dispositivo respeita os requisitos essenciais e outras disposições pertinentes estabelecidas pela Directiva 2004/108/CE.

Código de referência para solicitar uma cópia idêntica ao original: DDC E D006.

Desmantelamento e eliminação - Antes de proceder é sempre oportuno verificar as especificações vigentes no local da instalação. Os componentes da embalagem (papelão, plástico, etc.) podem ser considerados resíduos sólidos urbanos e podem ser eliminados sem qualquer dificuldade, simplesmente efectuando a colecta selectiva para sua reciclagem. Outros componentes (placas electrónicas, baterias de transmissores, etc.) contrariamente podem conter substâncias poluentes. Portanto, devem ser retirados e entregues às empresas autorizadas pela recuperação e eliminação dos mesmos.

NÃO DEIXE NO MEIO AMBIENTE!

Os dados e as informações indicadas neste manual devem ser considerados susceptíveis de alterações a qualquer momento e sem obrigação de prévio aviso.

<div>KARTA STERUJĄCA</div>	
<p>ZASILANIE</p>	<p>POBÓR PRĄDU</p>
<p>24 V AC</p>	<p>70 mA maks (przełącznik ON)</p>
<p>12 V AC</p>	<p>2.0 mA maks (przełącznik ON)</p>
<p>24 V DC</p>	<p>60 mA maks (przełącznik ON)</p>
<p>12 V DC</p>	<p>60 mA maks (przełącznik ON)</p>
<p>Klasa izolacji</p>	<p>III</p>

Deklaracja CE - Came Cancelli Automatici S.p.A. deklaruje, że niniejsze urządzenie jest zgodne z podstawowymi wymogami i odpowiednimi przepisami, ustalonymi przez Dyrektywę 2004/108/WE..

Kod niezbędny dla otrzymania kopii instrukcji zgodnej z oryginałem: DDC E D006.

Złomowanie - Przed przystąpieniem do złomowania, zawsze należy sprawdzić odnośnie przepisów obowiązujące w miejscu instalacji. Elementy opakowania (karton, plastik, itd.), są zakwalifikowane jako odpadki stałe nadające się do powtórnego przetworzenia.

Inne elementy (karty elektroniczne, baterie, itd.),